

CATÁLOGO DE DISPLAYS Y EXHIBIDORES





UNIALAMBRE

Unialambre es una empresa orgullosamente mexicana con más de 25 años de experiencia, que se distingue por su compromiso, profesionalismo y excelencia.

Creamos, proponemos, y transformamos la metalúrgica para brindar personalización en nuestros servicios, brindando soluciones integrales mediante cada uno de nuestros productos por ello;

soldamos tus ideas.



ÍNDICE

DISPLAYS Y EXHIBIDORES	04
MOBILIARIO	06
Banca zapatera	06
Centro de baterías	07
Colgador circular	08
Colgador en T	09
Colgador en H	10
Colgador focal	11
Colgador suástica	12
Esquinero	13
Exhibidor de balones	14
Exhibidor de carreolas	15
Exhibidor de jarcería	16
Exhibidor de medias	17
Exhibidor de 4 secciones	18
Góndola para tarima	19
Rack para baterías	20
Revistero	21
Tarjetero	22
ACCESORIOS	23
CONTACTO	28



DISPLAYS y exhibidores

descripción general

Los displays y exhibidores son el mobiliario por excelencia para aumentar la visibilidad de tus productos e incentivar tus ventas. Son estructuras de formas y dimensiones variadas, diseñadas para adaptarse a productos en específico y comunicar sus beneficios de la mejor forma.

¿POR QUÉ EMPLEAR DISPLAYS Y EXHIBIDORES?

Este tipo de mobiliario no sólo promueve mejor los productos, sino que ofrece una mejor experiencia al consumidor.

- **Mejor presentación del producto.** Actúan como “vendedores silenciosos”, ayudando a crear un ambiente que anime a los compradores a interactuar con los productos y conocerlos.
- **Integran productos y gráficos promocionales.** Su estructura facilita añadir promocionales personalizados para introducir, diferenciar o posicionar productos y marcas.
- **Optimizan el espacio en los locales.** Permiten mostrar varios artículos a la vez y adecuarse a sus formas y tamaños.
- **Alta visibilidad de productos.** Facilita a los clientes examinar los productos sin tener que manipularlos individualmente.

Por demás, su funcionalidad y versatilidad permiten que los displays y exhibidores encuentren aplicaciones en una amplia variedad de entornos, siendo ideales para espacios como:

- Tiendas de autoservicio
- Tiendas de ropa
- Zapaterías
- Tiendas deportivas
- Eventos de marketing
- Tiendas departamentales

Fuentes: ExhibiPOP, Smurfit Kappa y Duque Matriz.



BANCA ZAPATERA

Modelo (De-01)



Mueble ideal para espacios en los que se pruebe calzado o artículos deportivos. Estructura en tubulares de 1" con asiento de triplay. Cuenta con espejos de 43.5 x 25 cm a los laterales y un espejo interior inclinado de 71 x 47.5 cm.

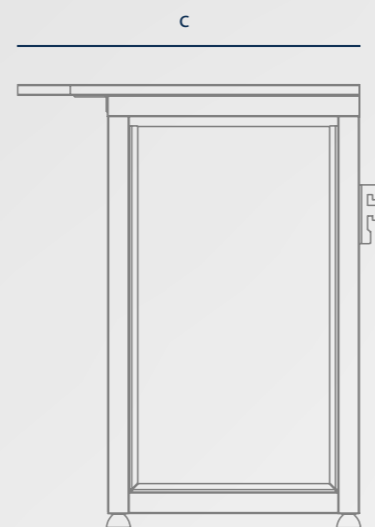
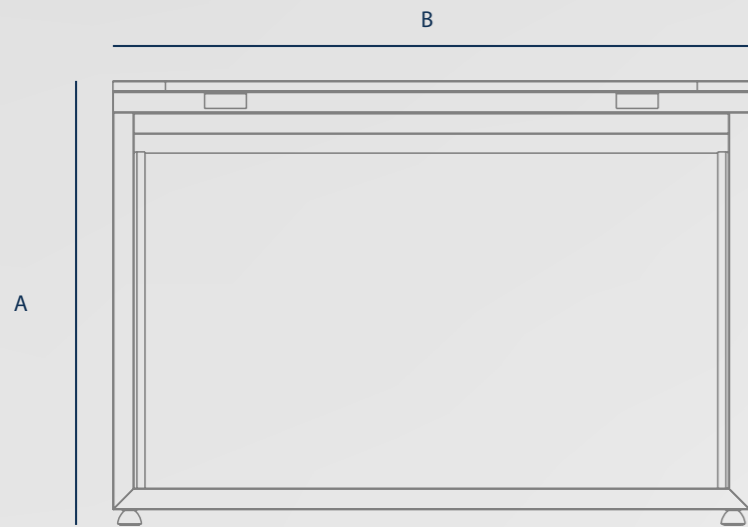

COLORES



MEDIDAS

ALTURA (A)	ANCHO (B)	FONDO (C)
51 cm	76 cm	41 cm

CENTRO DE BATERÍAS

Modelo (de-02)



Despachador en forma de isla, para productos con empaque tipo blister o flexible. Su estructura está fabricada en perfiles cuadrados de 1/2", con 120 ganchos y paneles de madera de 6 mm. Cuenta con un copete y pestañas en sus 4 lados, para exhibir publicidad, promociones o señalética.

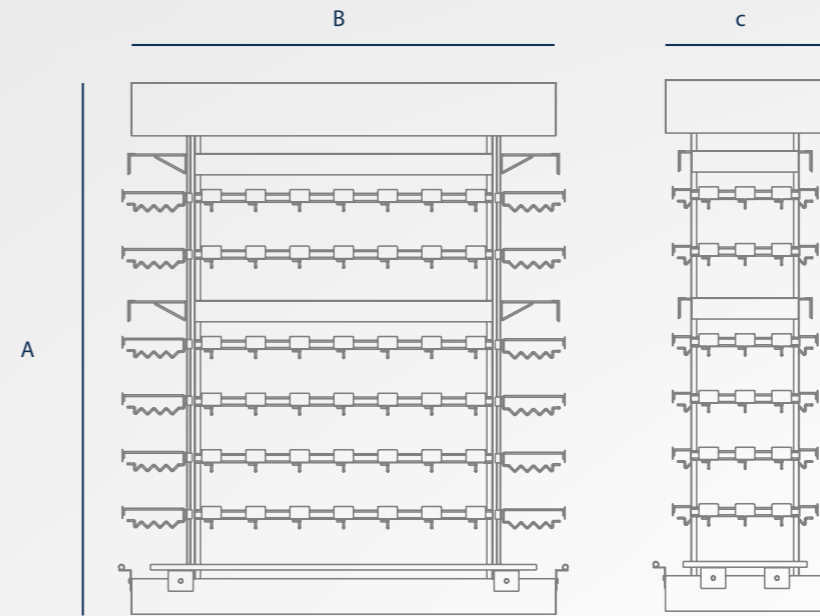

MEDIDAS

ALTURA (A)	ANCHO (B)	FONDO (C)
150 cm	120 cm	45 cm

COLORES



Personalice su exhibidor con ganchos zigzag o sencillos, según lo requiera.

COLGADOR CIRCULAR

Rack redondo para exhibir ropa. Cuenta con una estructura base en tubulares de 2" x 1", y medias lunas en perfiles de 3/4" y 1/2" x 1" que pueden nivelarse en altura. Su diseño es ideal para eficientar el uso del espacio en tiendas y puede desarmarse fácilmente.



Modelo (DE-03)

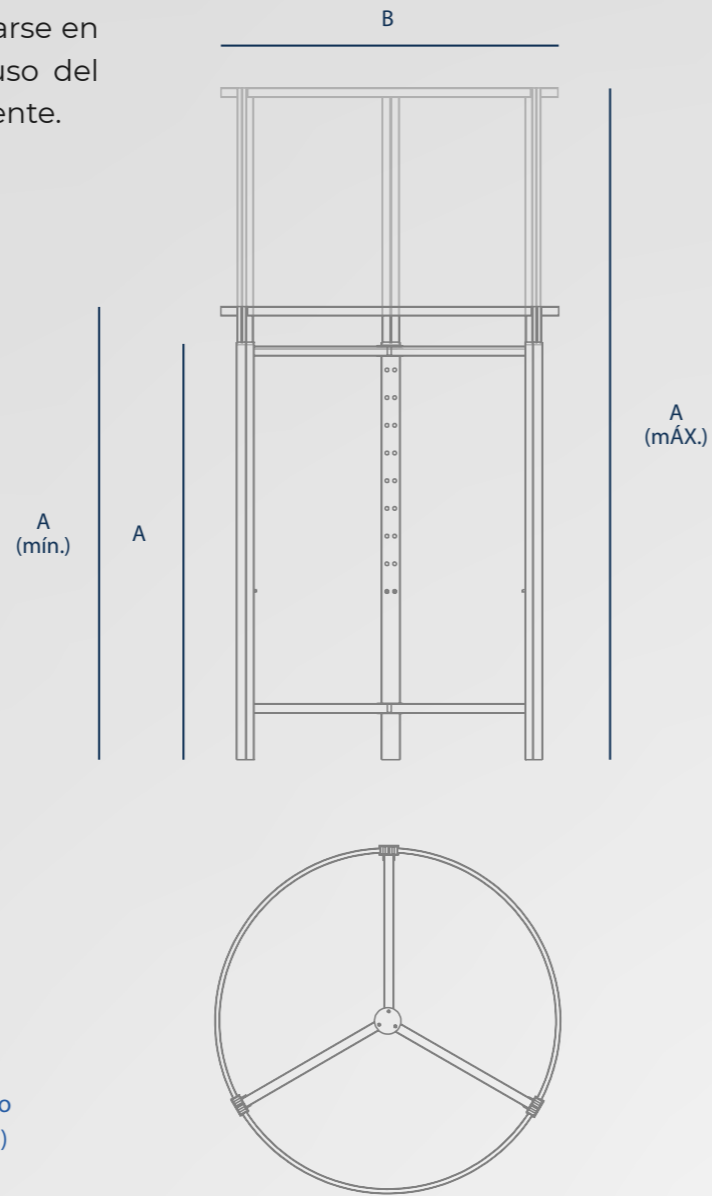

COLORES



MEDIDAS

ALTURA (A)	ALTURA MÍN.	ALTURA MÁX.	ANCHO (B)
113 cm	123 cm	183 cm	85 cm

COLGADOR EN T

Rack recto para exhibir ropa. Ideal para artículos de ligeros a semipesados. Posee dos brazos laterales en perfiles de 1" y 1/2" x 1 1/2" que pueden ajustarse en altura. Su marco base está compuesto por tubulares de 1" y 1 1/4", y cuenta con pequeñas patas de soporte.

Modelo (de-04)

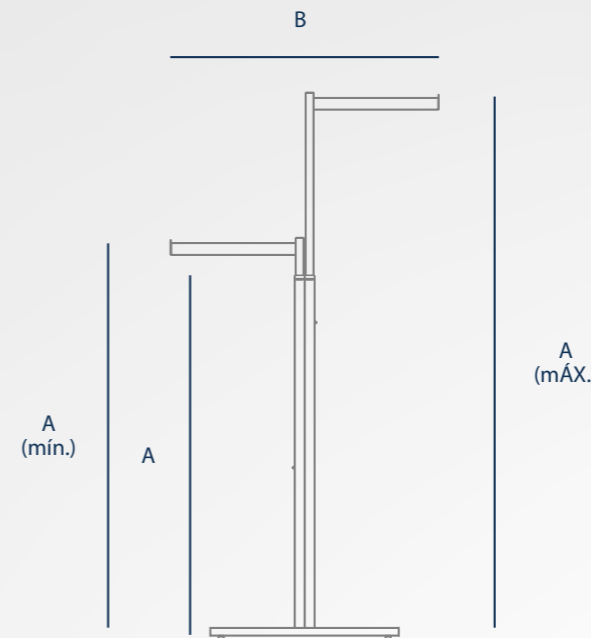
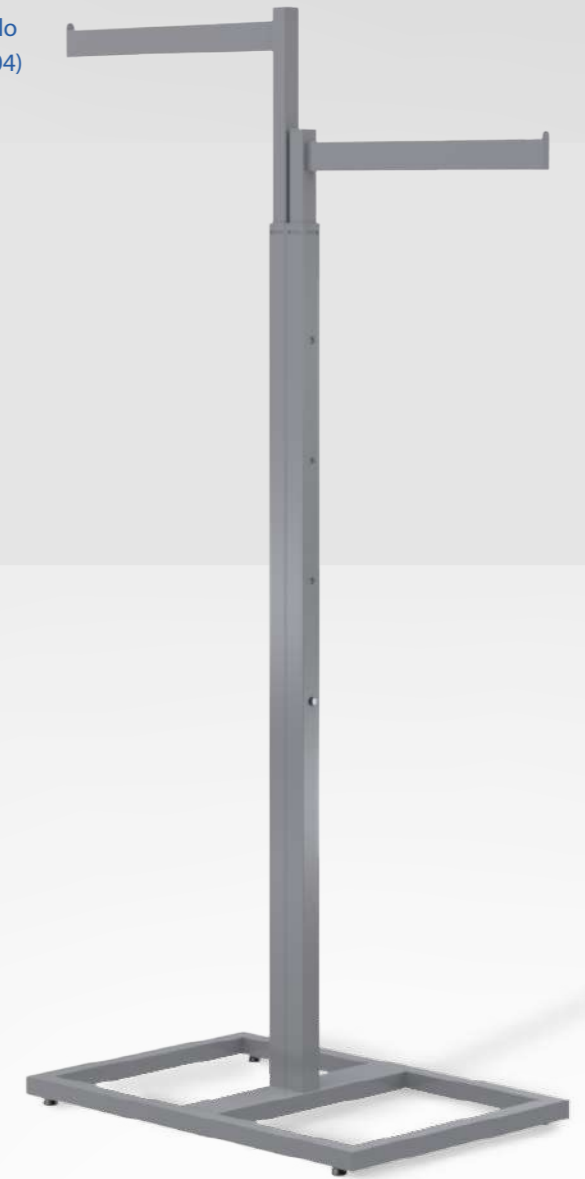

MEDIDAS

ALTURA (A)	ALTURA MÍN.	ALTURA MÁX.	ANCHO (B)
115 cm	122 cm	168 cm	85 cm

COLORES



COLGADOR EN H

Modelo (De-05)



Mueble en forma de H para exhibición de ropa y accesorios. Compuesto por postes y marcos de 2" x 1", con cremalleras y emparrillado de alambre cal. 3. Su diseño permite añadirle fácilmente distintos accesorios, como ganchos, entrepaños y parrillas, para configurarlo según las necesidades que se tienen al momento.

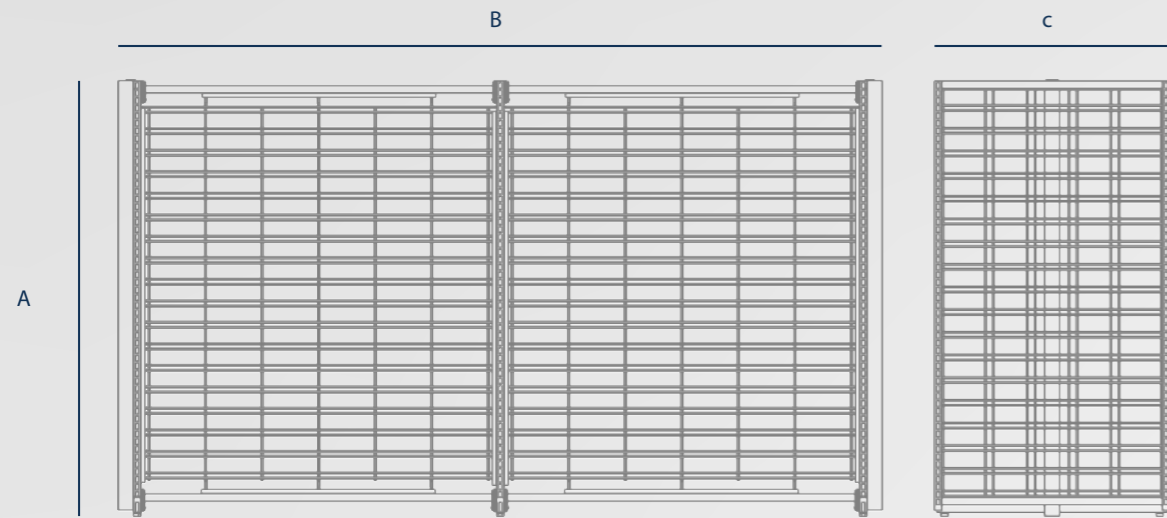

COLORES



MEDIDAS

ALTURA (A)	ANCHO (B)	FONDO (C)
145 cm	257 cm	79 cm

COLGADOR FOCAL

Rack bilateral para ropa y accesorios. Cuenta con cuatro brazos que pueden ajustarse en altura, contruidos en perfiles de 1/2" x 1". Posee una estructura base con doble emparrillado de alambre cal. 3. Esta puede usarse como divisor o para añadir accesorios que diversifiquen o amplien el área de exhibición.

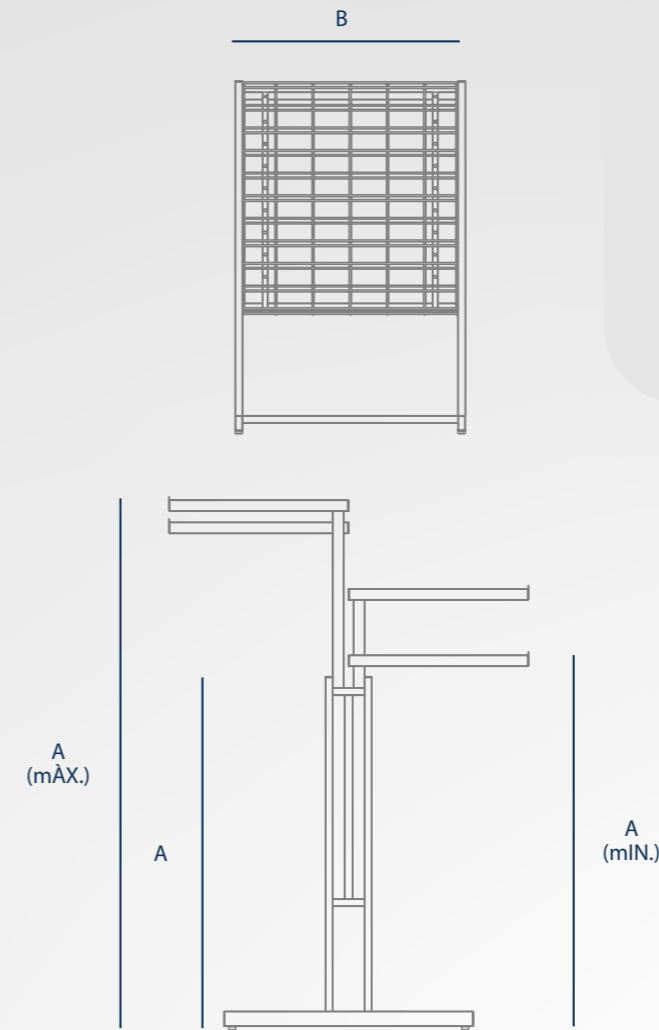

MEDIDAS

ALTURA (A)	ALTURA MÍN.	ALTURA MÁX.	ANCHO (B)
118 cm	125.5 cm	178 cm	78 cm

Modelo (de-06)



COLORES



COLGADOR SUÁSTICA

Rack en forma de suástica para exhibir ropa. Ideal para artículos semipesados a pesados, como abrigos y sudaderas. Se compone de 4 brazos de 1" y 1/2" x 1 1/2", de altura ajustable, así como una base en perfiles de 1 1/4" con ruedas giratorias de 2".



Modelo (DE-07)

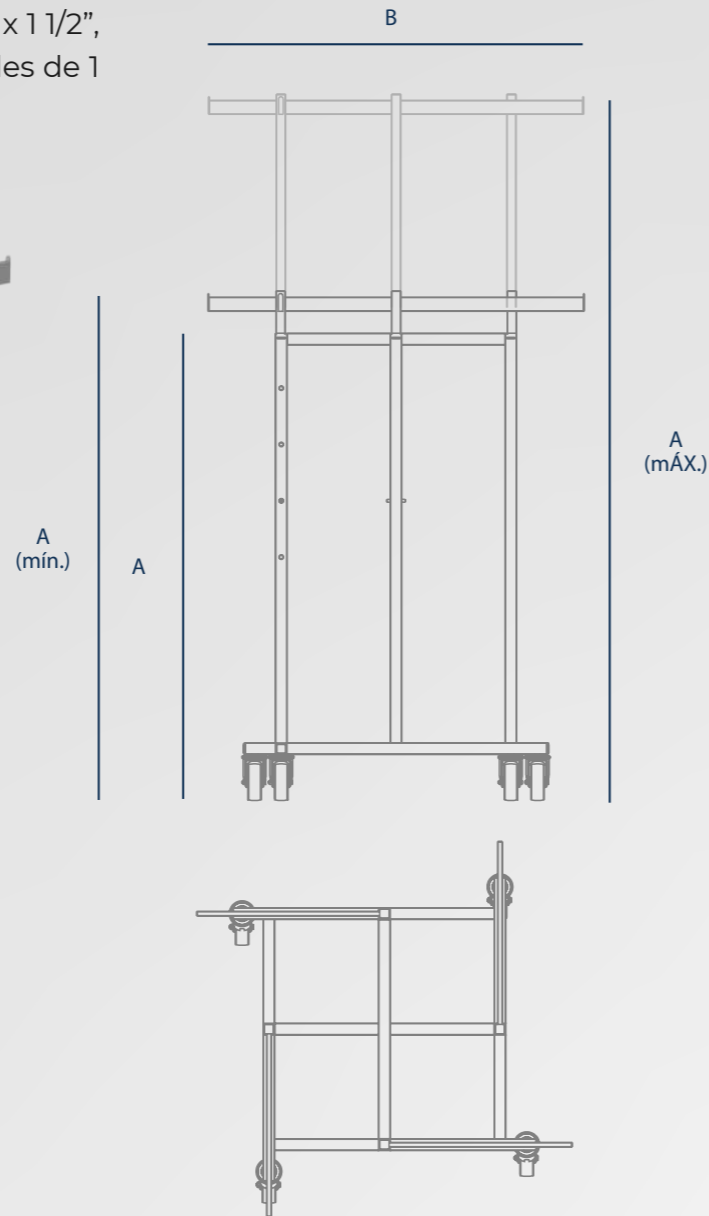

COLORES



MEDIDAS

ALTURA (A)	ALTURA MÍN.	ALTURA MÁX.	ANCHO (B)
128 cm	138 cm	184 cm	66 cm

ESQUINERO

Esquinero modular para completar mobiliario de exhibición o aprovechar espacio en tiendas. Estructura en perfiles de 1" y cremallera de 1". Cuenta con entrepaños cal. 20 y paneles de MDF de 5.5mm que pueden personalizarse en acabado.

Modelo (de-08)

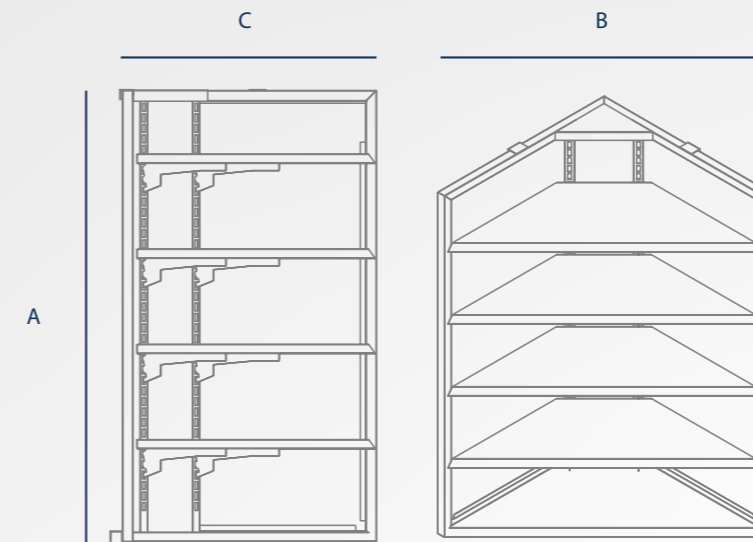

MEDIDAS

ALTURA (A)	ANCHO (B)	FONDO (C)
109 cm	87 cm	61 cm

COLORES



EXHIBIDOR DE BALONES

Rack para exhibición de pelotas, balones o equipo deportivo. Se compone de marcos en perfiles de 3/4" y parrillas con alambre cal. 3. Posee cuerdas de resorte -que pueden ponerse o quitarse- para mantener los artículos en su lugar, y una parrilla central divisora.

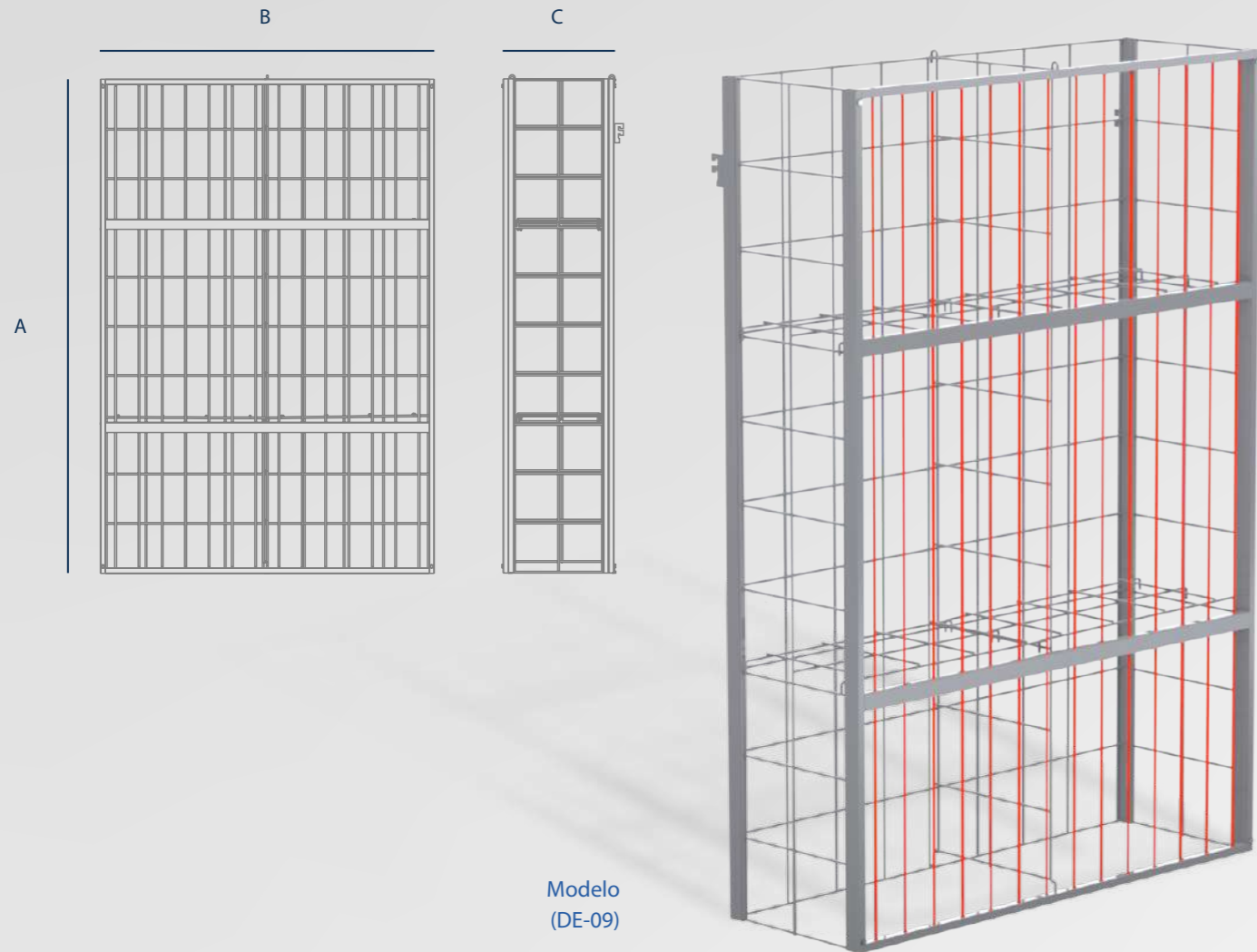

COLORES



MEDIDAS

ALTURA (A)	ANCHO (B)	FONDO (C)
180 cm	122 cm	40.5 cm

EXHIBIDOR DE CARREOLAS

Rack para exhibición de carreolas tipo bastón plegables. Su estructura está formada por 2 laterales en C que se ensamblan en una parrilla posterior, construidas de tubular de 1" y alambre cal. 3. Cuenta con tres charolas de lámina cal. 18, que pueden colgarse a diferentes alturas con ganchos a sus costados.

Modelo (de-10)

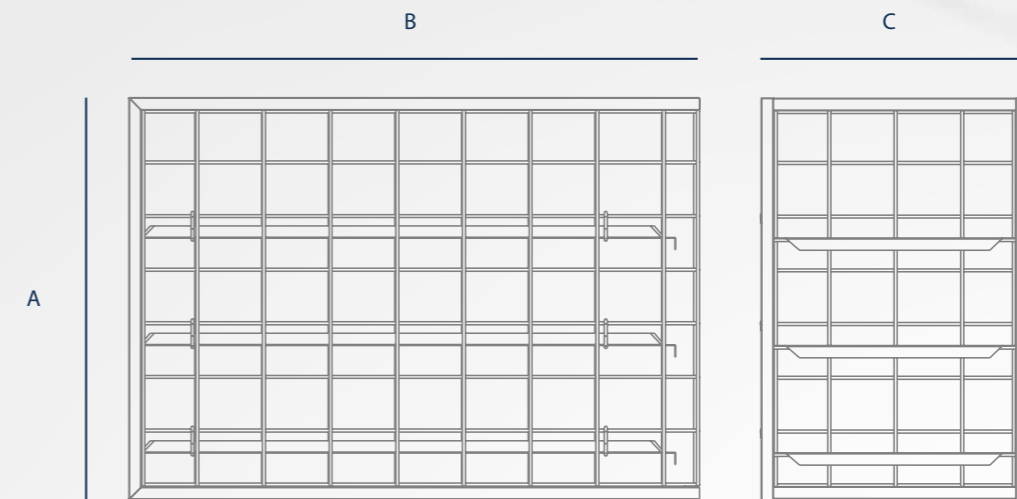

MEDIDAS

ALTURA (A)	ANCHO (B)	FONDO (C)
83 cm	118 cm	55 cm

COLORES



EXHIBIDOR DE JARCIERÍA

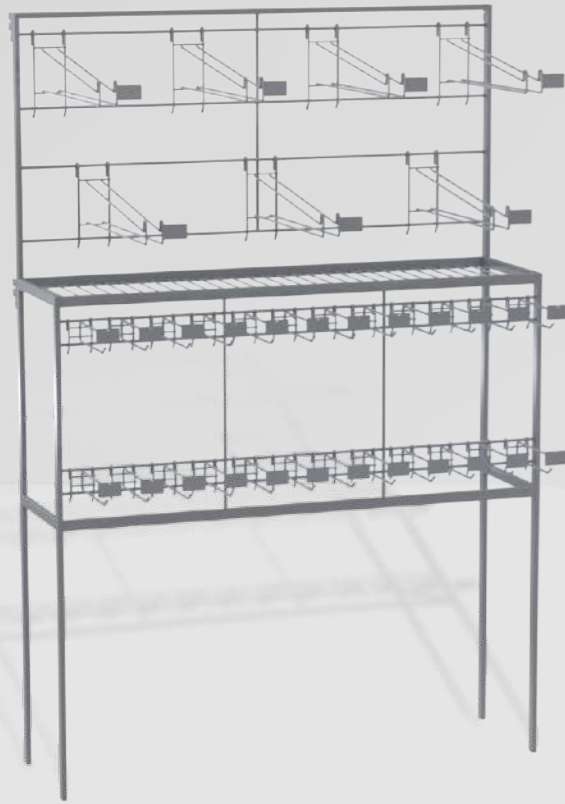

Modelo (De-11)

Rack ideal para artículos de bajo peso, como artículos de limpieza, fibras o jardinería. Está conformado por una estructura en perfil de 1/2" x 1", con un emparrillado cal. 7 y líneas de 3/8". En estas últimas pueden colocarse, según se necesiten, ganchos dispensadores y sencillos con portaprecio.

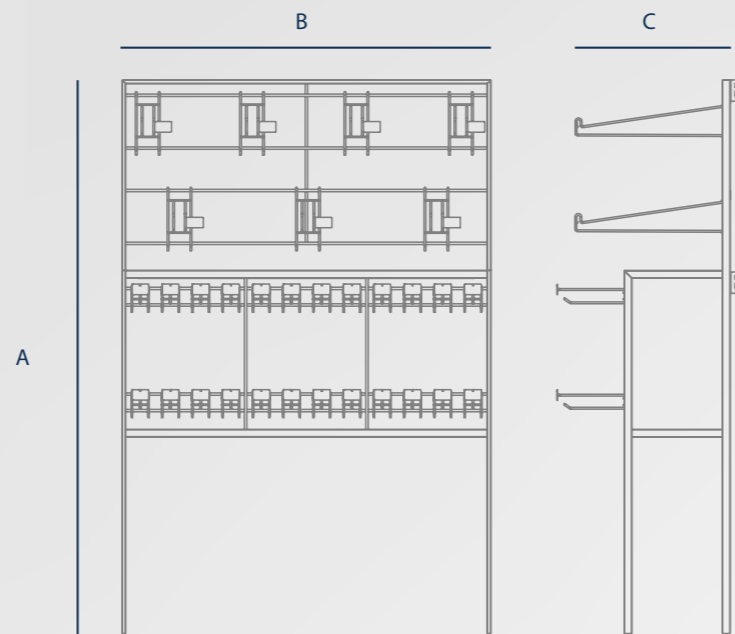

Personalice su exhibidor con ganchos zigzag o sencillos, según lo requiera.

COLORES



MEDIDAS

ALTURA (A)	ANCHO (B)	FONDO (C)
183 cm	122 cm	35 cm

EXHIBIDOR DE MEDIAS

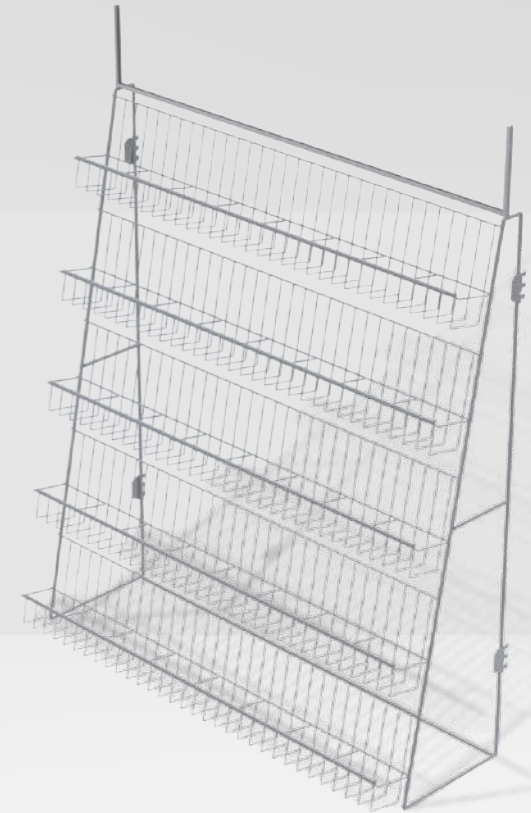

Modelo (de-12)

Estantería inclinada para exhibición de artículos pequeños y de bajo peso. Estructura de alambre de 3/8" y parrillas rectas cal. 5/16", 7 y 11. Cuenta con baguetas en la parte superior para colocar gráficos promocionales.

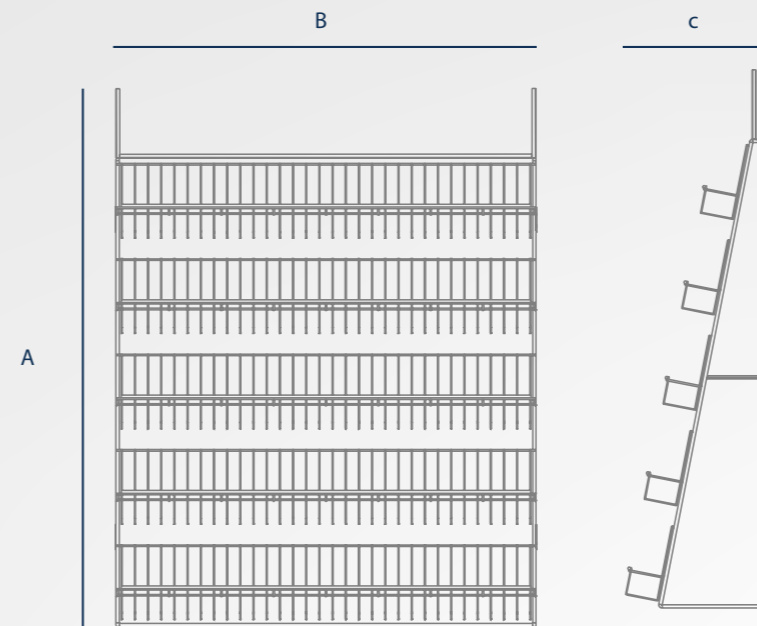

MEDIDAS

ALTURA (A)	ANCHO (B)	FONDO (C)
155 cm	121 cm	42 cm

COLORES



EXHIBIDOR DE 4 SECCIONES



Modelo (De-13)

Módulo que permite separar diferentes artículos en 4 secciones. Compuesto por una estructura central con paneles de perfocel y cremalleras de 2" x 1", que permiten configurar el exhibidor con entrepaños, ganchos y canastillas. Posee 8 ruedas giratorias de 2".

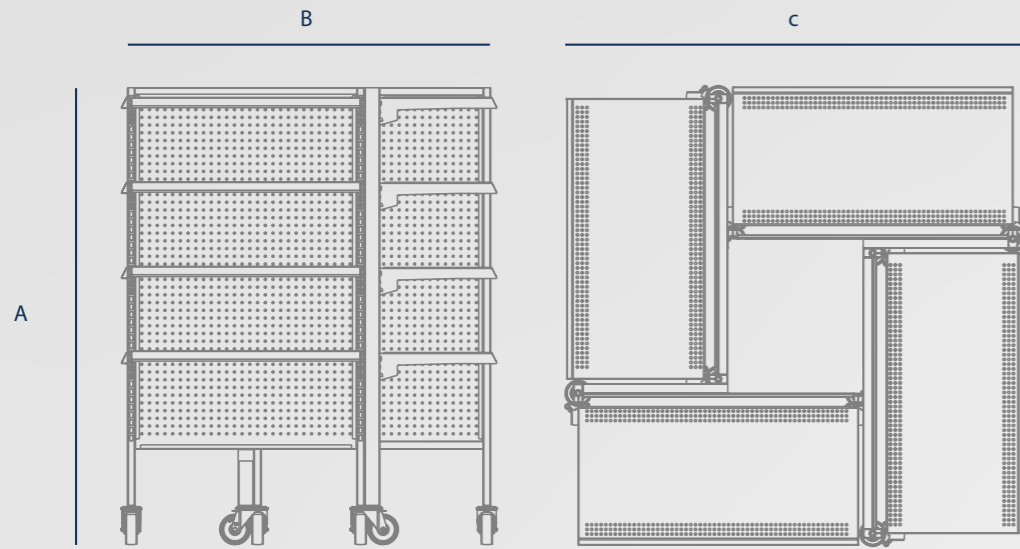

COLORES



MEDIDAS

ALTURA (A)	ANCHO (B)	FONDO (C)
150 cm	120 cm	120 cm

GÓNDOLA PARA TARIMA

Estructura para montar sobre tarima plástica y exhibir ropa o artículos varios. Formada por 2 cremalleras de 2" x 1", que sostienen 6 entrepaños de 38 cm de fondo y 2 canastillas lineales con 4 separadores cada uno.

Modelo (de-14)

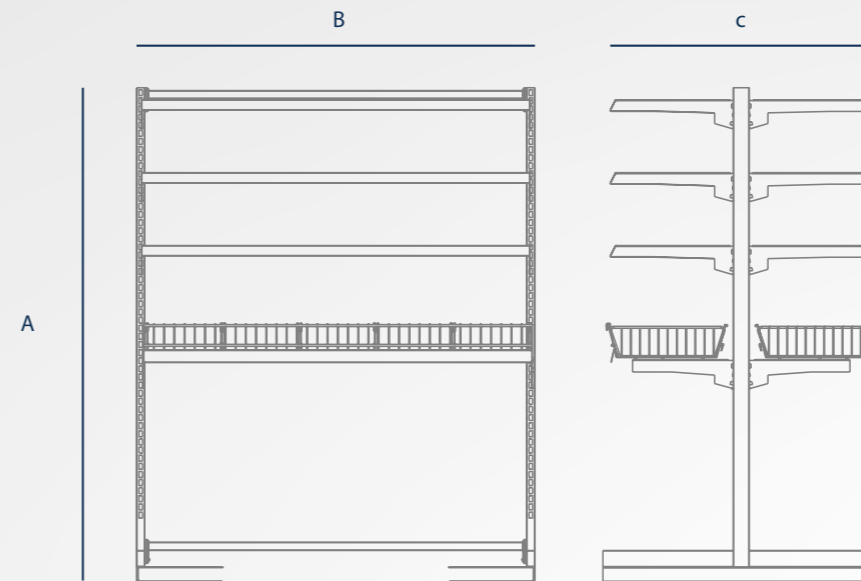

MEDIDAS

ALTURA (A)	ANCHO (B)	FONDO (C)
154 cm	125 cm	87 cm

COLORES



RACK PARA BATERÍAS

Rack exhibidor, ideal para baterías de auto y otros artículos de peso medio a medio-alto. Formado por marcos de perfiles de 2" x 1", 4 entrepaños emparrillados con alambre cal. 18 y 2 cabeceras con parrilla para colgar entrepaños y otros accesorios. Cuenta con copetes en sus cuatro caras para integrar gráficos promocionales.



Modelo (DE-15)

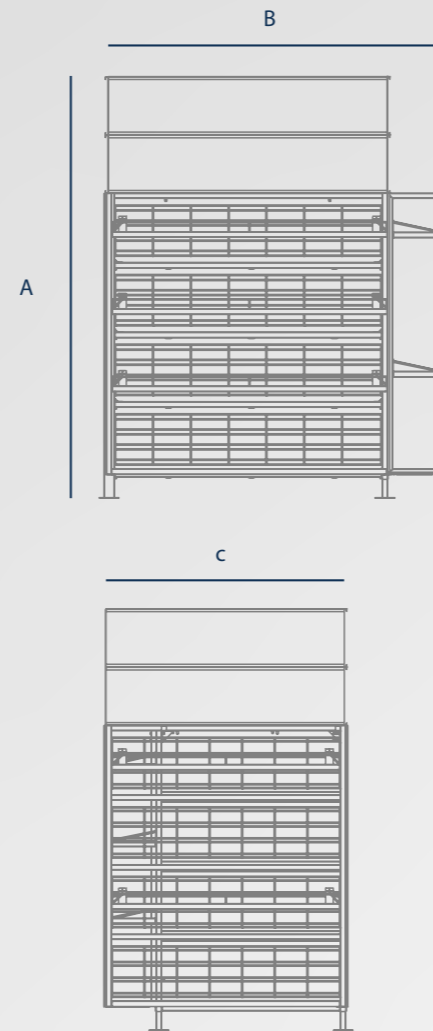

COLORES



MEDIDAS

ALTURA (A)	ANCHO (B)	FONDO (C)
208 cm	168 cm	122 cm

REVISTERO

Estantería para exhibición de revistas u otros productos editoriales delgados. Compuesto por un marco de 1/2", laterales y canales de lámina cal. 20 y refuerzos de alambre de 3/16" para mantener los artículos en su lugar.

Modelo (de-16)

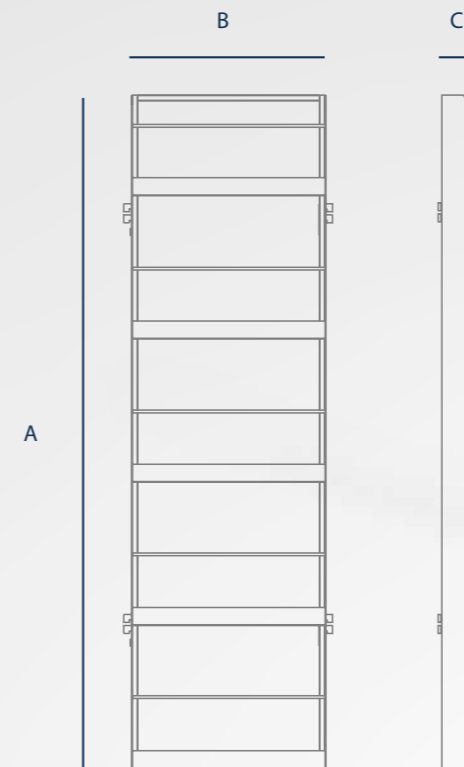

MEDIDAS

ALTURA (A)	ANCHO (B)	FONDO (C)
150 cm	43 cm	7 cm

COLORES



TARJETERO

Poste exhibidor de tarjetas y otros artículos pequeños que puedan colgarse en gancho. Estructura de lámina cal. 18 y 14, con abrasadera en la parte posterior que permite acoplarlo a muebles de exhibición o tubulares de 2".

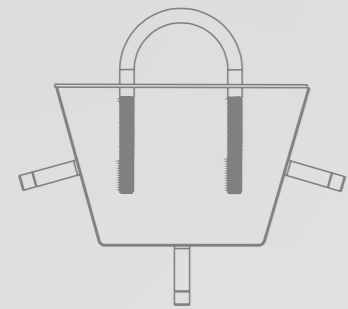

Modelo (De-17)



COLORES



MEDIDAS

ALTURA (A)	ANCHO (B)	FONDO (C)
77 cm	17 cm	11 cm

ACCESORIOS

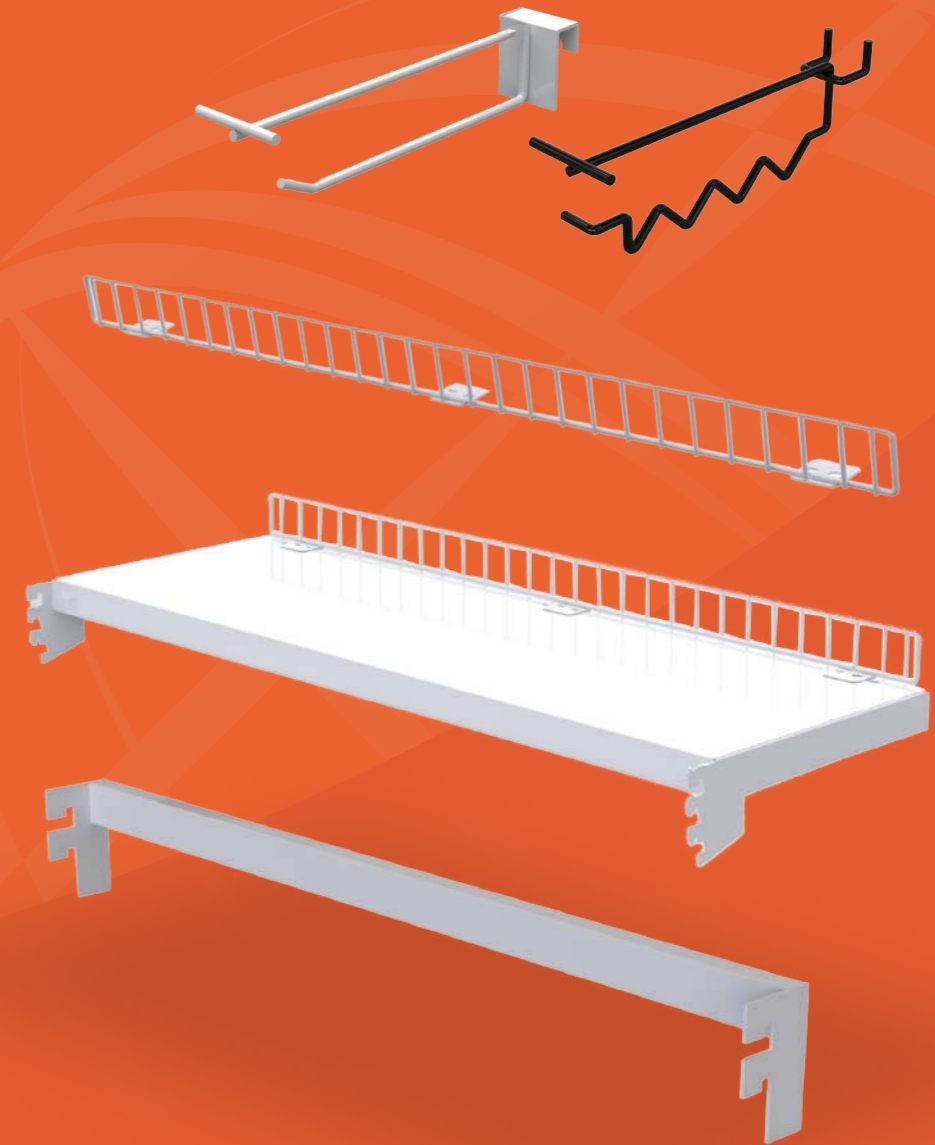

CONFIGURA TUS MUEBLES DE EXHIBICIÓN CON NUESTROS PRODUCTOS

Ofrecemos soluciones de calidad, estandarizadas o personalizadas, para ampliar y diversificar tus distintas áreas de exhibición. Contáctanos para saber más.

CANASTAS

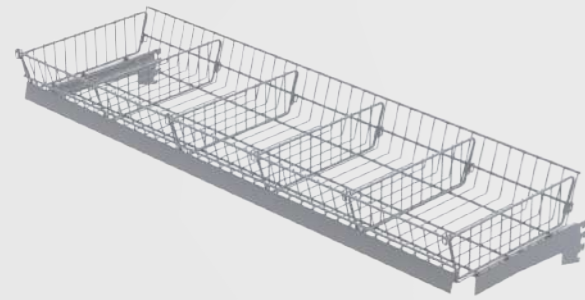

lineal

Canastilla con patrón lineal y separadores de alambre cal. 3 y 11. Cuenta con cenefa portaprecios.

10 cm x 122 cm x 38 cm
altura x ancho x fondo

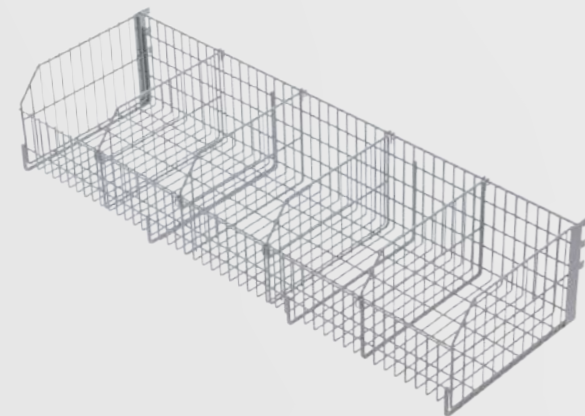

RECTANGULAR

Canastilla con patrón rectangular y separadores de alambre cal. 3, 7 y 11.

25 cm x 122 cm x 40 cm
altura x ancho x fondo



ANGULAR

Canastilla de malla angular cal. 18. Separadores y cenefa portaprecios.

25 cm x 122 cm x 40 cm
altura x ancho x fondo

GANCHOS



SENCILLO PARA BARRA

Gancho sencillo, con perno y perfil para barra 20 cm de largo

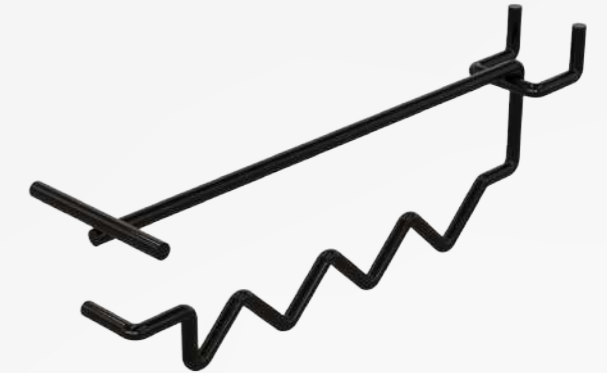

ZIGZAG con perno

Gancho zigzag, con perno y araña para perfocel 18 cm de largo



ZIGZAG PARA BARRA

Gancho zigzag, con portaprecio y perfil para barra 18 cm de largo

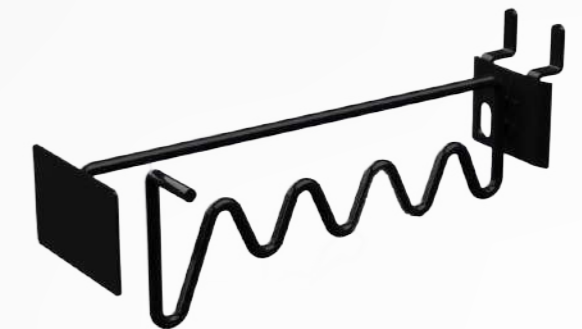

ZIGZAG CON ARAÑA DE SEGURIDAD

Gancho zigzag, con portaprecio y araña de seguridad para perfocel 18 cm de largo

ENTREPAÑOS

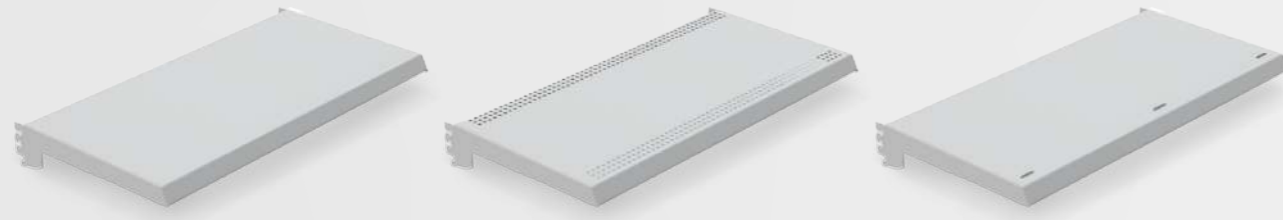

SENCILLO

Entrepaño liso estándar.
Lámina cal. 20-22 con cenefa.

DIAMANTADO

Entrepaño con perforaciones
diamantadas.
Lámina cal. 20-22 con cenefa.

CON OBLONGO

Entrepaño con orificios para
integrar otros accesorios.
Lámina cal. 20-22 con cenefa.

SOPORTES



Barra

Medida estándar de
52.8 cm de largo

FRENTE

Frente de alambón
para entrepaño

CABECERAS



SENCILLA

Cabecera con copete para gráficos
promocionales, y espacio para hasta 4
entrepaños y ganchos en una sola vista.

150 cm x 70 cm x 34 cm
altura x ancho x fondo



CON LATERALES

Cabecera de 3 vistas, con paneles
perforados para incorporar ganchos,
entrepaños y otros accesorios.

138.5 cm x 65 cm x 46.5 cm
altura x ancho x fondo



CON PASTILLERO

Cabecera con exhibidor de pastillas o
artículos pequeños.

138.5 cm x 65 cm x 46.5 cm
altura x ancho x fondo

CONTACTO

www.unialambre.mx

MORELOS



777 302 2153



jesus.galindres@unialambre.mx



Camino a la Mina #12

Col. Tres Marías, Huitzilac, Morelos CP 62515